

Catálogo de **Produtos** | **BoldTECH** **2024** **· BRASIL ·**

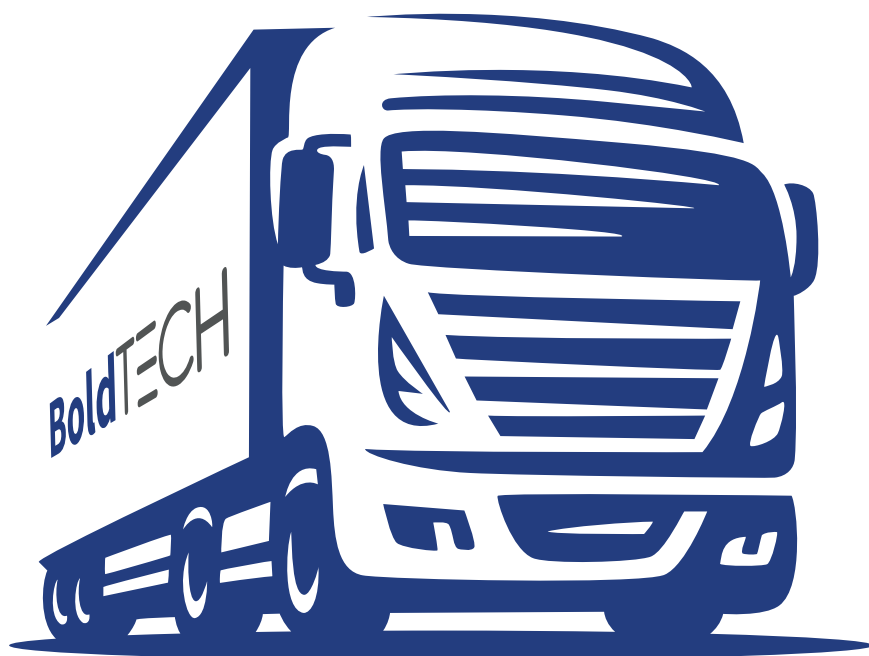

your premium brand



ÍNDICE

02	BSS / BoldTech
03	Produtos BoldTech
04	Engenharia e testes de produtos
05-08	BoldTech - Molas Pneumáticas de Rolo
06	Denominação do Produto
07	Mercedes-Benz
08	Volvo
09-17	BoldTech - Molas de ar completas e de Serviço
10	Denominação do Produto
11	Randon
13	Scania
17	Volvo
19-21	BoldTech - Molas de Ar Convolutas
20	Denominação do Produto
21	América - Ibero - Guerra - Randon - Suspensys - Volvo
21	Randon - Suspensys - Jost - Rodofort
23-30	BoldTech - Amortecedor de Cabine e Assento
24	Denominação do Produto
25	Mercedes-Benz
27	Scania
30	Volvo
	Referências cruzadas
31	Contitech - BoldTech
32	Goodyear - BoldTech
33	Firestone - BoldTech
34	Suspentech - BoldTech

BSS / Boldtech

A BSS Süspansiyon Sistemi, tem como princípio, produzir produtos de qualidade sustentável e orgulha-se de oferecer seus 30 anos de experiência e conhecimento no setor de Sistemas de Suspensão a Ar para a Turquia e para os mercados mundiais. Em 2020, inaugurou no principal centro industrial do setor automotivo em Bursa-Turquia uma nova unidade, começando assim a produzir para importantes fabricantes de veículos comerciais e eixos sistemas de suspensão a ar com a marca - B o l d t e c h - .

A BSS foi estabelecida inteiramente com capital nacional e instalações de produção em área fechada de 5.000 m2. A BSS, que é certificada com os Certificados de Sistemas de Gestão Ambiental ISO 9001, ISO 14001 e ISO 16949 no primeiro ano, possui uma capacidade de produção de 1.000.000 de Molas Pneumáticas por ano.

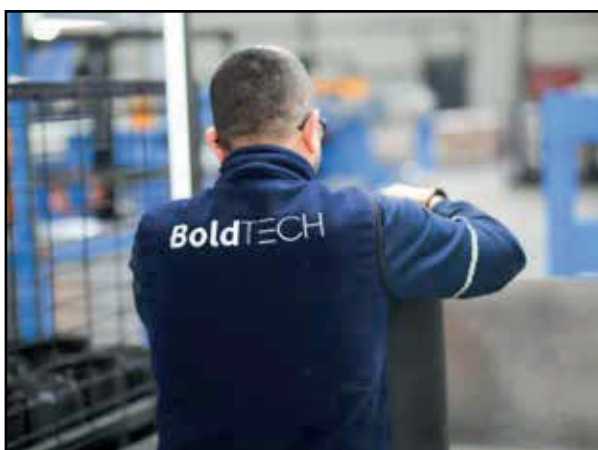

Produtos de Molas Pneumáticas Boldtech

- As Molas Pneumáticas de Lóbulos Rolantes são normalmente utilizadas em ônibus e veículos comerciais leves. Recentemente também passaram a ser projetados como peças de borracha de suspensão dependendo das conexões na estrutura do veículo.
- As molas pneumáticas de lóbulo rolante com peças metálicas são usadas principalmente em caminhões e reboques. Além disso, são utilizados como mola de terceiro eixo ou mola de elevação em alguns veículos. Dependendo dos compostos de borracha especiais, todos os tipos de molas pneumáticas operam com precisão em temperaturas entre -40°C e $+70^{\circ}\text{C}$.
- As Molas Pneumáticas Convolutas são construídas com uma ou mais convoluções. Esses tipos de molas pneumáticas são usados em uma grande variedade de áreas de aplicação. Elas são usadas nos veículos comerciais como molas pneumáticas de elevação e no setor industrial como cilindros de elevação pneumáticos ou com isolamento de vibração como elementos de mola.
- As molas pneumáticas do assento foram projetadas para proporcionar o máximo conforto ao motorista. As suspensões da cabine reduzem os níveis de vibração da cabine e sua altura de deslocamento e rigidez.

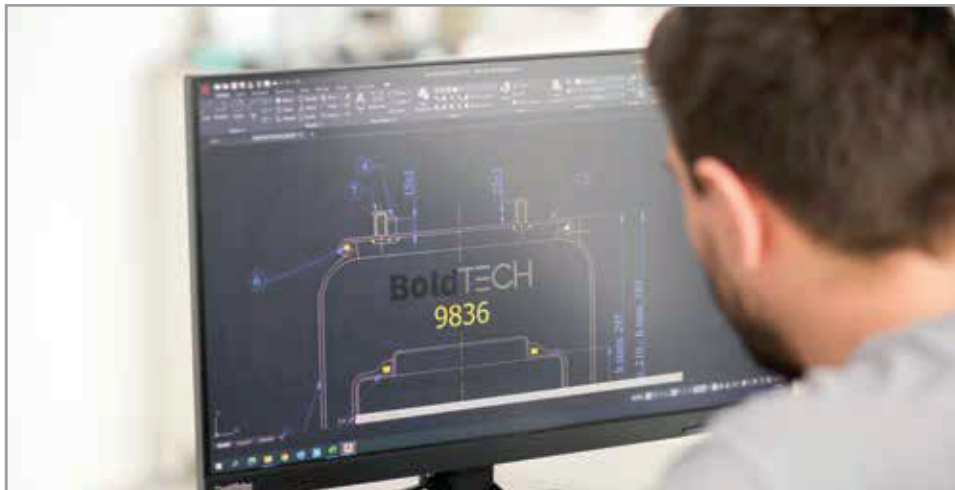



TESTE DE VIDA ÚTIL DO PRODUTO

O teste de vida útil do produto é aplicado para determinar o desempenho do fole do veículo. Os produtos estão configurados para funcionar na pressão máxima e sob condições de teste. Depois do teste iniciado, a expansão do produto e todas as variáveis são verificadas e registradas. Os registros feitos são resumidos em gráficos e tabelas e sua precisão é verificada pela área de Engenharia. Os dados obtidos no teste de vida são usados como um indicador em Atividades de Pesquisa e Desenvolvimento para melhorias e atividades corretivas. O teste de vida é realizado anualmente. Os Foles Boldtech são testados por milhões de ciclos sem perder o desempenho.



TESTE DE EXPLOSÃO

A explosão do produto é monitorada aplicando pressão na força determinada durante o projeto. Durante este teste, são tiradas medidas relevantes e monitoradas com uma câmera e os gráficos por meio de um computador. Os resultados obtidos são analisados pela unidade de Engenharia. O teste de ruptura é repetido anualmente.



TESTE DE EXPANSÃO E ELEVAÇÃO

Este teste foi criado para garantir que os produtos transportem as cargas pesadas no veículo de forma equilibrada e saudável durante o percurso. No teste é verificado se o fole possui expansão e carga de suporte determinadas no projeto. Variabilidade de diâmetro e variabilidade de força abaixo do especificado, pressão no design do produto são registradas e comparadas com diferentes valores de carga. Os resultados deste teste são resumidos com gráficos e tabelas e sua adequação ao design é assegurado pelo departamento de engenharia. Este teste é feito anualmente ou dependendo do plano de inspeção.



MOLAS PNEUMÁTICAS DE ROLO

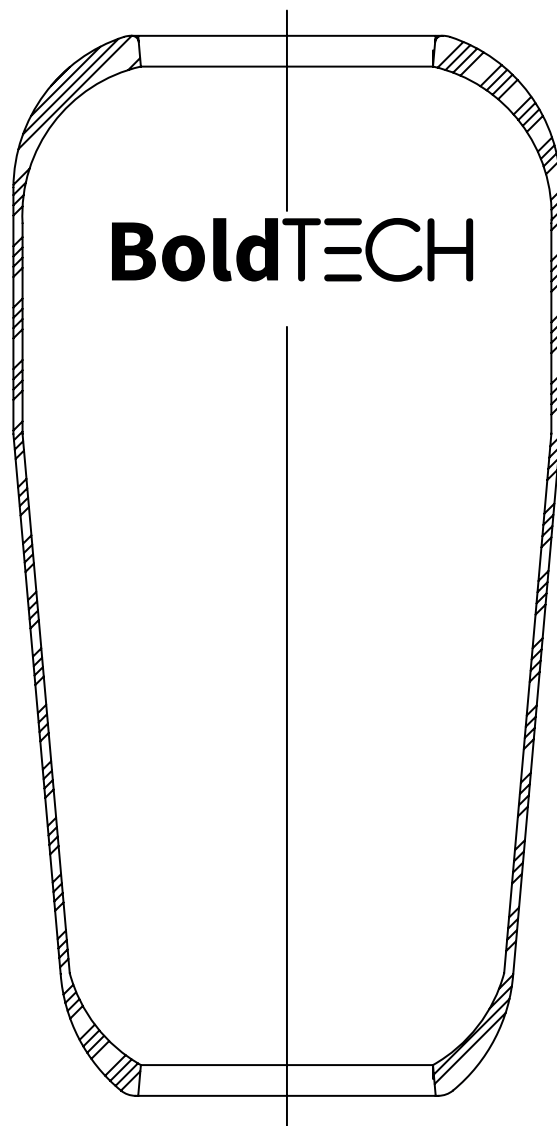

Carreta

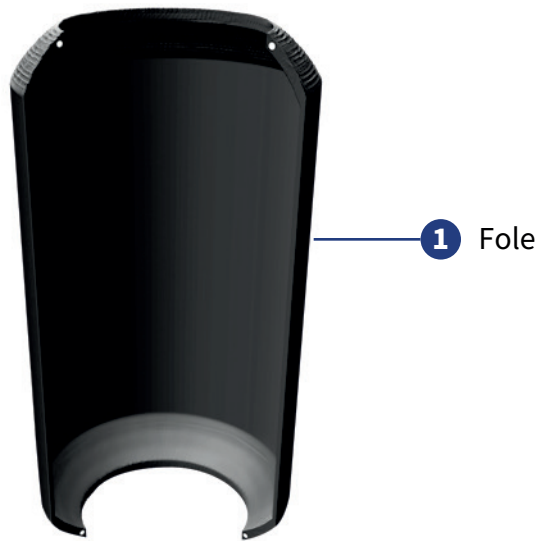

EXEMPLOS

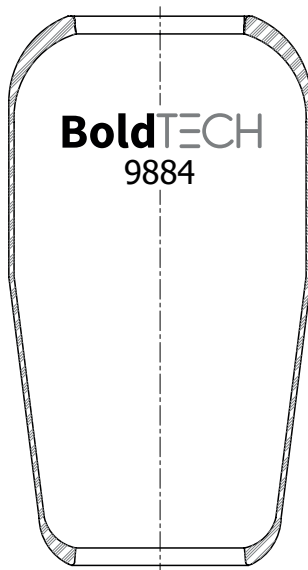

Varição cônica

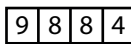

Referência Boldtech

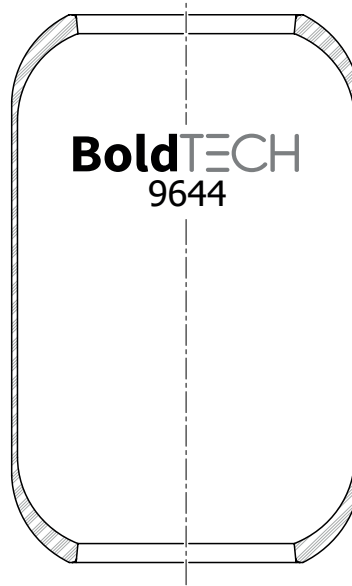

Varição Cilíndrica

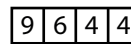

Referência Boldtech

9644 R

Ônibus Caminhão Carreta

Vista de seção transversal

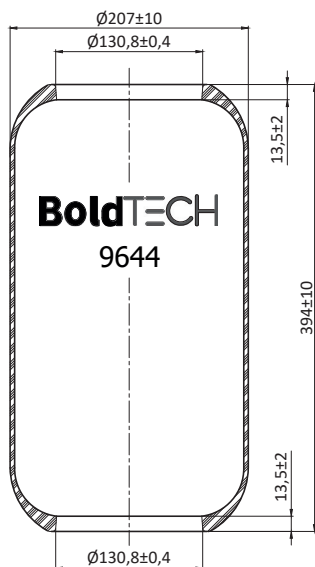

Número OEM

Referência Cruzada

A3643277001	Contitech	79111
A3643277101	Contitech	78729
A3643277301	Contitech	76191
A3823270401	Firestone	954002
	Goodyear	8017
	Phoenix	1 E 21 PH
	Suspentech	ST 4011

Modelo

MB - BUS 0-370 / 0-371 / 0-400 / 0-500

DIANTEIRO E TRASEIRO

Notas:

9782 R

Ônibus Caminhão Carreta

Vista de seção transversal

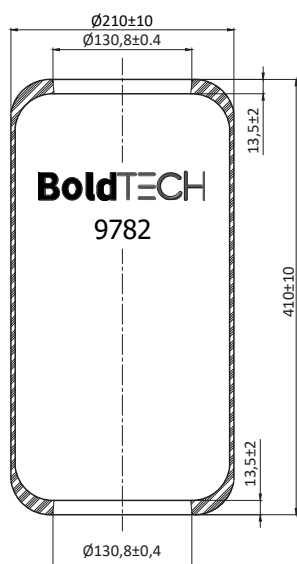

Número OEM

Referência Cruzada

A3823277301	Contitech	79161
A3823277201	Contitech	76179
A3823270201	Contitech	78730
A3823270301	Firestone	954048
	Firestone	10025203
	Goodyear	8013
	Suspentech	ST 4008

Modelo

MB - BUS OF 1721L / 1724L / OH 1621L / 0-500

DIANTEIRO E TRASEIRO

Notas:

VOLVO

9644 R

Ônibus Caminhão Carreta

Vista de seção transversal

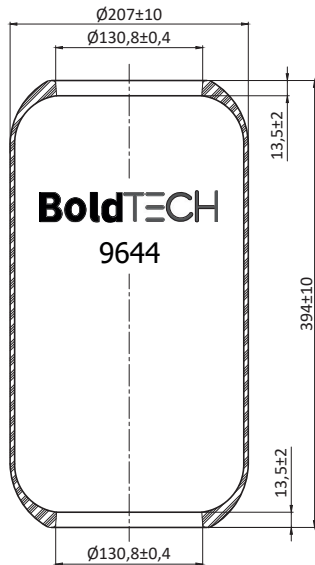

Número OEM

Referência Cruzada

1134445	Contitech	79111
3159252	Contitech	78729
	Firestone	954002
	Goodyear	8017
	Phoenix	1 E 21 PH
	Suspentech	ST 4011

Modelo VOLVO
BUS B7 / B10 / B12 / B270F Euro

TRASEIRO

Notas:

99133 R

Ônibus Caminhão Carreta

Vista de seção transversal

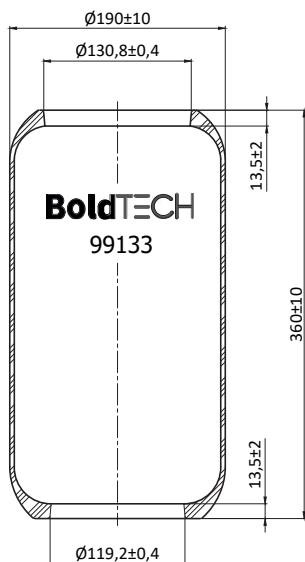

Número OEM

Referência Cruzada

21347075	Contitech	78628
21836531	Firestone	954090
	Firestone	10025431
	Phoenix	1 E 18 C PH
	Suspentech	ST 4128

Modelo VOLVO
BUS B6/B7/B9 TDS R -B11/B12 -
ARTICULADO E BIARTICULADO

TRASEIRO

Notas:

MOLAS DE AR COMPLETAS E DE SERVIÇO

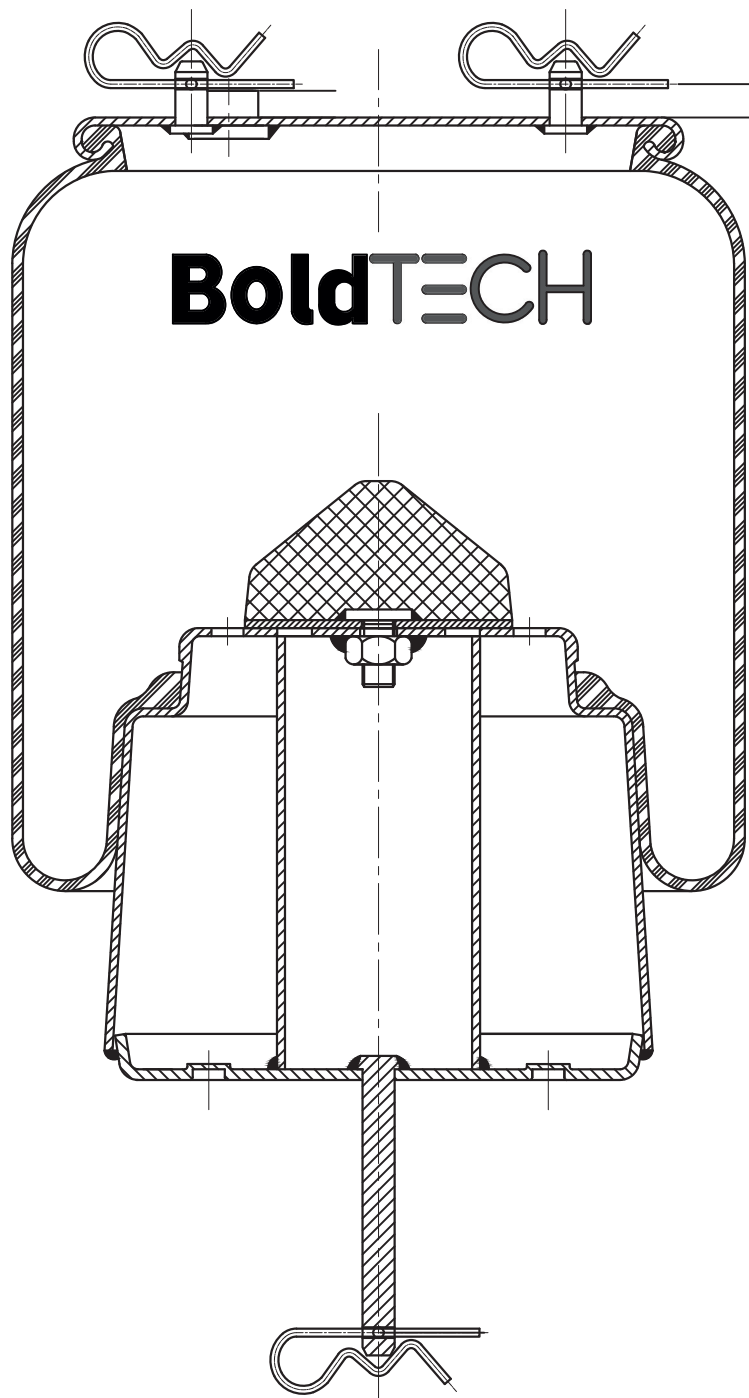

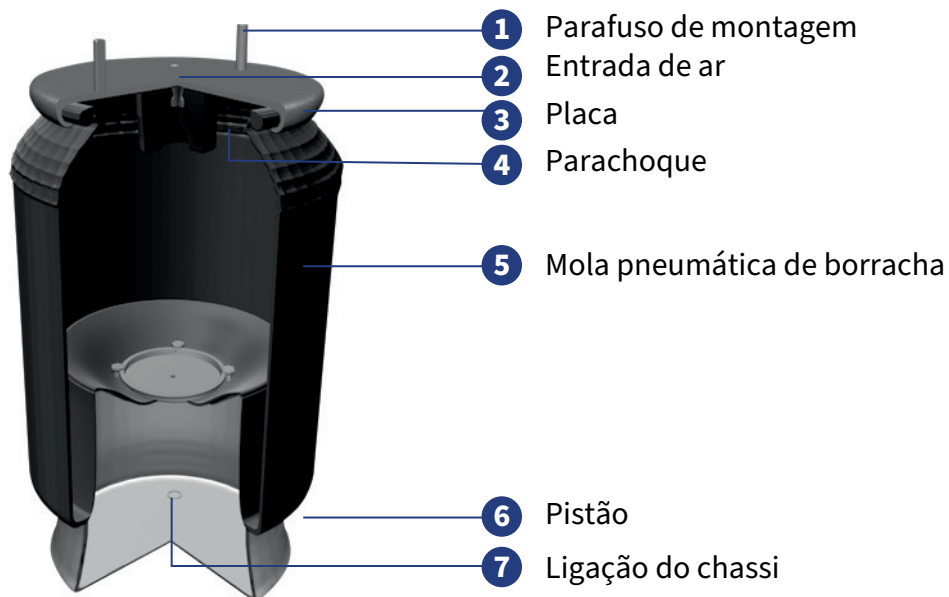

EXEMPLOS

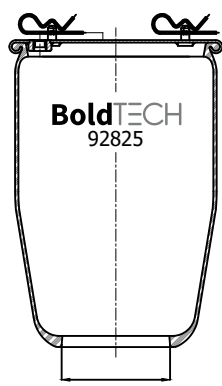

9 2 8 2 5

Referência Boldtech

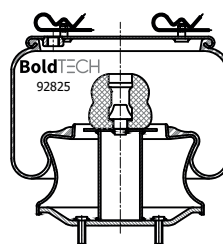

9 2 8 2 5 M P

Referência Boldtech
 Variação de pistão metálico

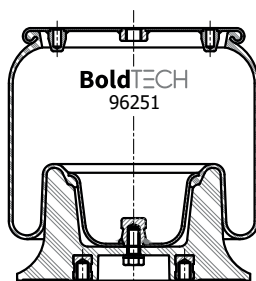

9 6 2 5 1 P P

Referência Boldtech
 Variação de pistão de plástico

9813 MP6

Ônibus Caminhão Carreta

Vista de seção transversal

Vista superior / inferior

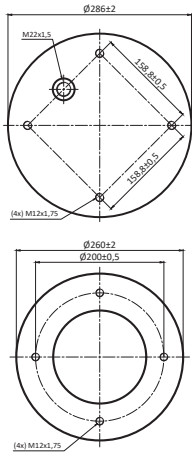
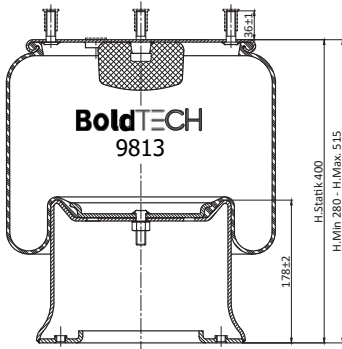

Número OEM

Referência Cruzada

212100261	Contitech	79235
5002002036002	Contitech	67527
2210200135	Firestone	950734
80006-04	Firestone	950736
9200164	Goodyear	8550
MOP 059.000.001	Suspentech	ST016

Modelo

REBOQUE OU SEMIRREBOQUE

- Encaixe do pino
- ⊕ Pino de combinação
- Furo roscado
- ⊕ Entrada de ar

Notas:

9813-2

Ônibus Caminhão Carreta

Vista de seção transversal

Vista superior / inferior

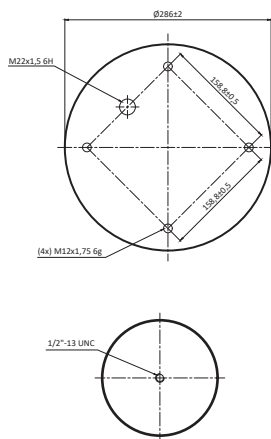
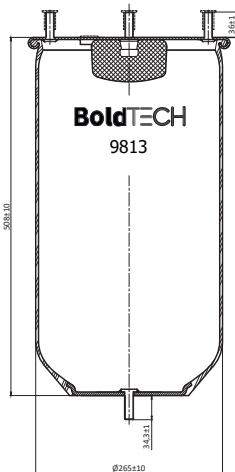

Número OEM

Referência Cruzada

212100261	Contitech	79102
9200164	Contitech	67528
8035234B01	Firestone	950735
2210200135	Firestone	950368
	Goodyear	8754
	Suspentech	ST016K

Modelo

REBOQUE OU SEMIRREBOQUE

- Encaixe do pino
- ⊕ Pino de combinação
- Furo roscado
- ⊕ Entrada de ar

Notas:

RANDON / SUSPENSYS / FACCHINI

90491 MP

Ônibus Caminhão Carreta

Vista de seção transversal

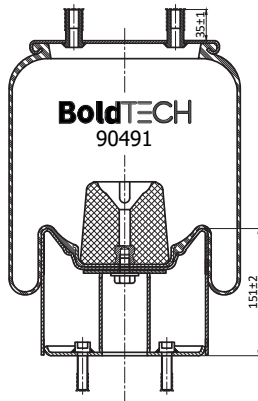

Vista superior / inferior

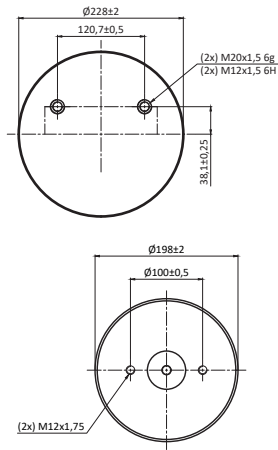

- Encaixe do pino
- ⊕ Pino de combinação
- Furo roscado
- ⊕ Entrada de ar

Notas:

Número OEM

Referência Cruzada

212100375	Contitech	79225
R71500003	Contitech	73414
	Firestone	950490
	Goodyear	8733
	Suspentech	ST045

Modelo RANDON / SUSPENSYS
REBOQUE OU SEMIRREBOQUE

90667-1

Ônibus Caminhão Carreta

Vista de seção transversal

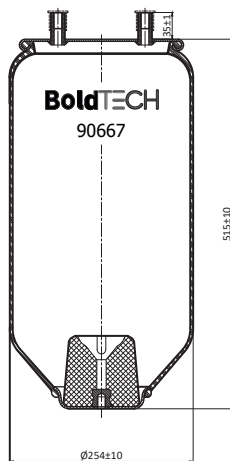

Vista superior / inferior

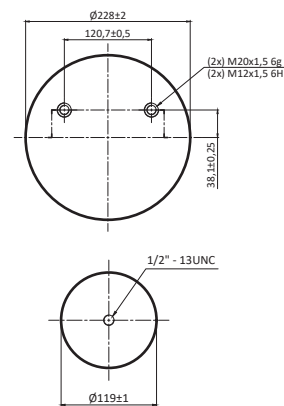

- Encaixe do pino
- ⊕ Pino de combinação
- Furo roscado
- ⊕ Entrada de ar

Notas:

Número OEM

Referência Cruzada

308501722	Contitech	79303
	Contitech	67526
	Firestone	950529
	Firestone	10025215
	Goodyear	8732
	Suspentech	ST144K

Modelo FACCHINI (Vanderleia)
REBOQUE OU SEMIRREBOQUE

SCANIA

91829 MP

Ônibus Caminhão Carreta

Vista de seção transversal

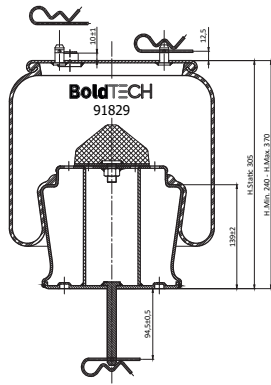

Vista superior / inferior

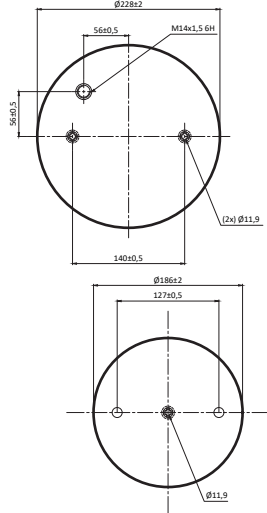

Número OEM

Referência Cruzada

1440304	Contitech	78651
1440306	Firestone	954073
1515501	Goodyear	8566
1515505	Suspentech	STB502
2002626		

Modelo

BUS: K-340 /380 /420 [6X2]

TRASEIRO

- Encaixe do pino
- ⊕ Pino de combinação
- Furo roscado
- ⊕ Entrada de ar

Notas:

91830 MP

Ônibus Caminhão Carreta

Vista de seção transversal

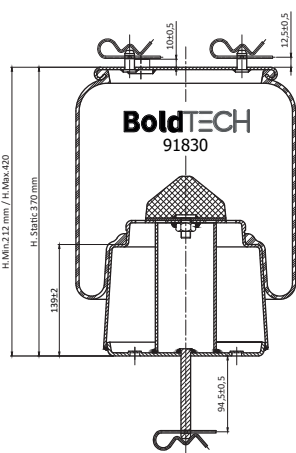

Vista superior / inferior

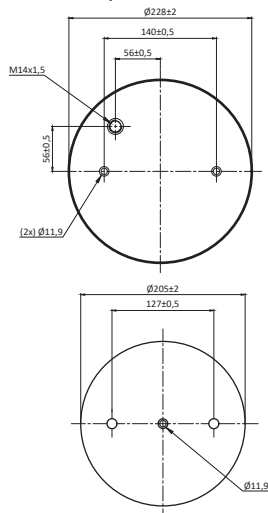

Número OEM

Referência Cruzada

1440305	Contitech	78650
	Firestone	950416
	Firestone	10025692
	Goodyear	1R11-830
	Goodyear	6408

Modelo

BUS L-94 IB/UB [4X2]/ K-124 IB (4X2)/ EB [6X2]/ K-400 IB [6X2]

TRASEIRO

- Encaixe do pino
- ⊕ Pino de combinação
- Furo roscado
- ⊕ Entrada de ar

Notas:

SCANIA

91842 MP

Ônibus Caminhão Carreta

Vista de seção transversal

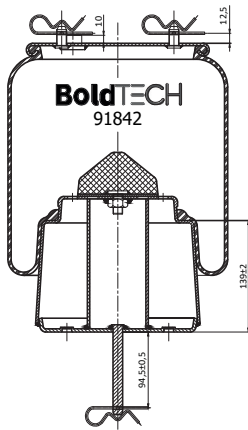

Vista superior / inferior

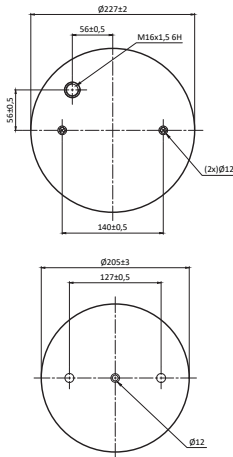

- Encaixe do pino
- ⊕ Pino de combinação
- Furo roscado
- ⊕ Entrada de ar

Notas:

Número OEM

Referência Cruzada

1726241	Contitech	78652
1726258	Firestone	10025365
	Goodyear	1R11-840

Modelo SCANIA - K310, K340, K380, K420 -

TRASEIRO

96251

Ônibus Caminhão Carreta

Vista de seção transversal

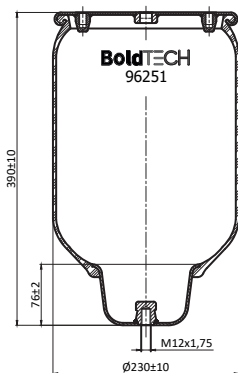

Vista superior / inferior

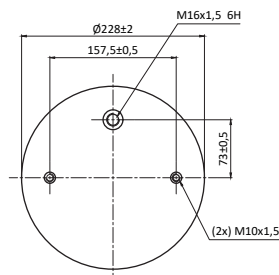

- Encaixe do pino
- ⊕ Pino de combinação
- Furo roscado
- ⊕ Entrada de ar

Notas:

Número OEM

Referência Cruzada

255295	Contitech	8717
	Firestone	950817
	Firestone	954049
	Goodyear	8717
	Suspentech	ST 030K

Modelo
Série 3/4/5/6 P/G/R - P94 / T-124 6X2
Suspensor do 3º eixo

SCANIA

96251 PP

Ônibus Caminhão Carreta

Vista de seção transversal

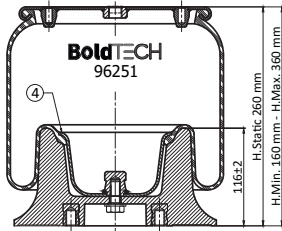

Vista superior / inferior

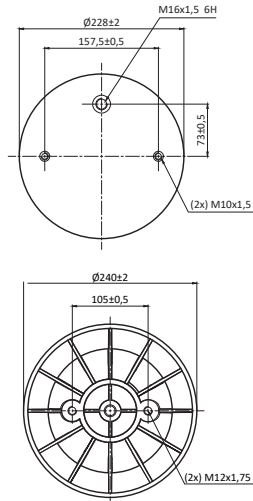

- Encaixe do pino
- ⊕ Pino de combinação
- Furo roscado
- ⊕ Entrada de ar

Notas:

Número OEM

Referência Cruzada

1314903	Contitech	78644
1394997	Firestone	954026
1402423	Firestone	10025053
1865759	Goodyear	8716
	Suspentech	ST 030

Modelo CAMINHÃO Série 3/4/5/6 P/G/R - P94 / T-124 6X2
Suspensor do 3º eixo - Pistão Plastico

98535

Ônibus Caminhão Carreta

Vista de seção transversal

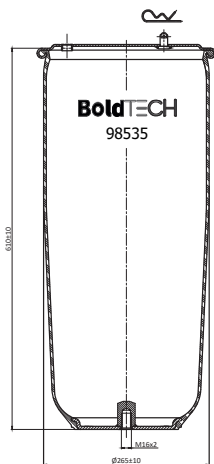

Vista superior / inferior

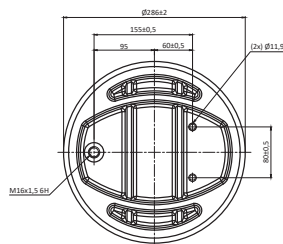

- Encaixe do pino
- ⊕ Pino de combinação
- Furo roscado
- ⊕ Entrada de ar

Notas:

Número OEM

Referência Cruzada

1903608	Contitech	69728 kit
1944314	Firestone	950741
	Firestone	10025005
	Suspentech	ST 032K

Modelo SCANIA - Serie 5 e 6 - P / G / R - 2010 EM DIANTE
Tração Tras. e 3º eixo

SCANIA

98535 MP

Ônibus Caminhão Carreta

Vista de seção transversal

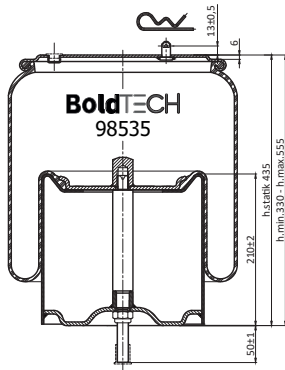

Vista superior / inferior

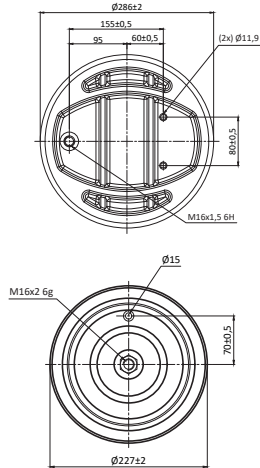

- Encaixe do pino
- ⊕ Pino de combinação
- Furo roscado
- ⊕ Entrada de ar

Notas:

Número OEM

Referência Cruzada

1903608	Contitech	69728
1944314	Firestone	954010
2198915	Firestone	950595
2357532	Goodyear	1R14-869
	Suspentech	ST 032

Modelo SCANIA - Serie 5 e 6 - P / G / R - 2010 EM DIANTE
Tração Tras. e 3º eixo

VOLVO

92825

Ônibus Caminhão Carreta

Vista de seção transversal

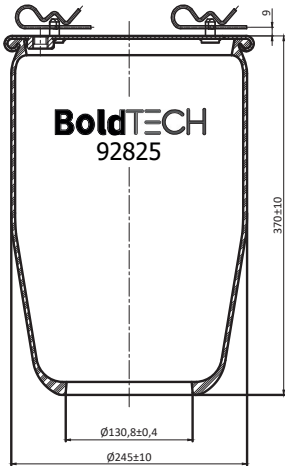

Vista superior / inferior

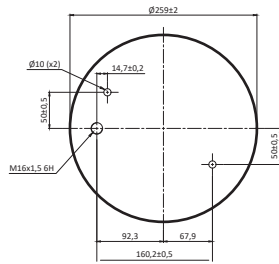

Número OEM

Referência Cruzada

20703452	Contitech	78653
21013010	Firestone	10025097
21044268	Goodyear	1R12-826
21057939		
21513836		

Modelo BUS B7RLE/B9LE/B9RLE/ B9S/B9TL

TRASEIRO

- Encaixe do pino
- ⊕ Pino de combinação
- Furo roscado
- ⊕ Entrada de ar

Notas:

92825 MP

Ônibus Caminhão Carreta

Vista de seção transversal

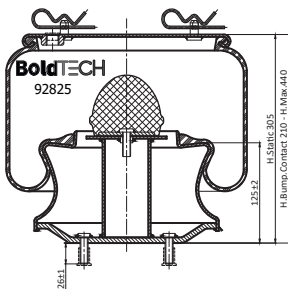

Vista superior / inferior

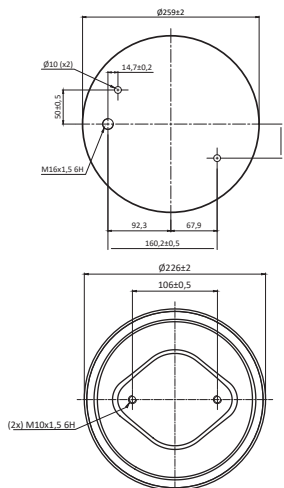

Número OEM

Referência Cruzada

21057936	Contitech	76823
21097433	Firestone	10025090
21160951	Goodyear	1R12-825
21513833		
70311683		

Modelo BUS B7RLE/B9LE/B9RLE/ B9S/B9TL

TRASEIRO

- Encaixe do pino
- ⊕ Pino de combinação
- Furo roscado
- ⊕ Entrada de ar

Notas:

VOLVO

94570 MP Ônibus Caminhão Carreta

Vista de seção transversal

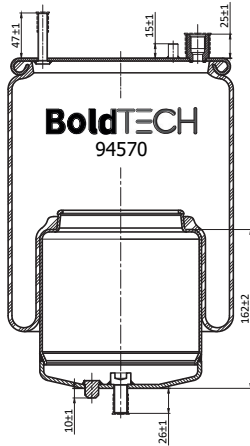

Vista superior / inferior

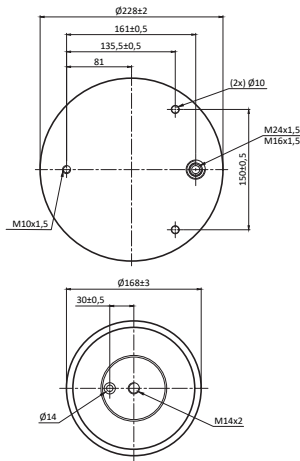

Número OEM

Referência Cruzada

Número OEM	Referência Cruzada
21224749	Contitech 4570 N
21224751	Firestone 954222
22058741	Suspentech ST 229
Modelo	VOLVO - FM / FH - 2015 em diante Susp. Tras. 3º EIXO BOGIE / Suspensor

- Encaixe do pino
- ⊕ Pino de combinação
- Furo roscado
- ⊕ Entrada de ar

Notas:

MOLAS DE AR CONVOLUTADAS E ELEVAÇÃO

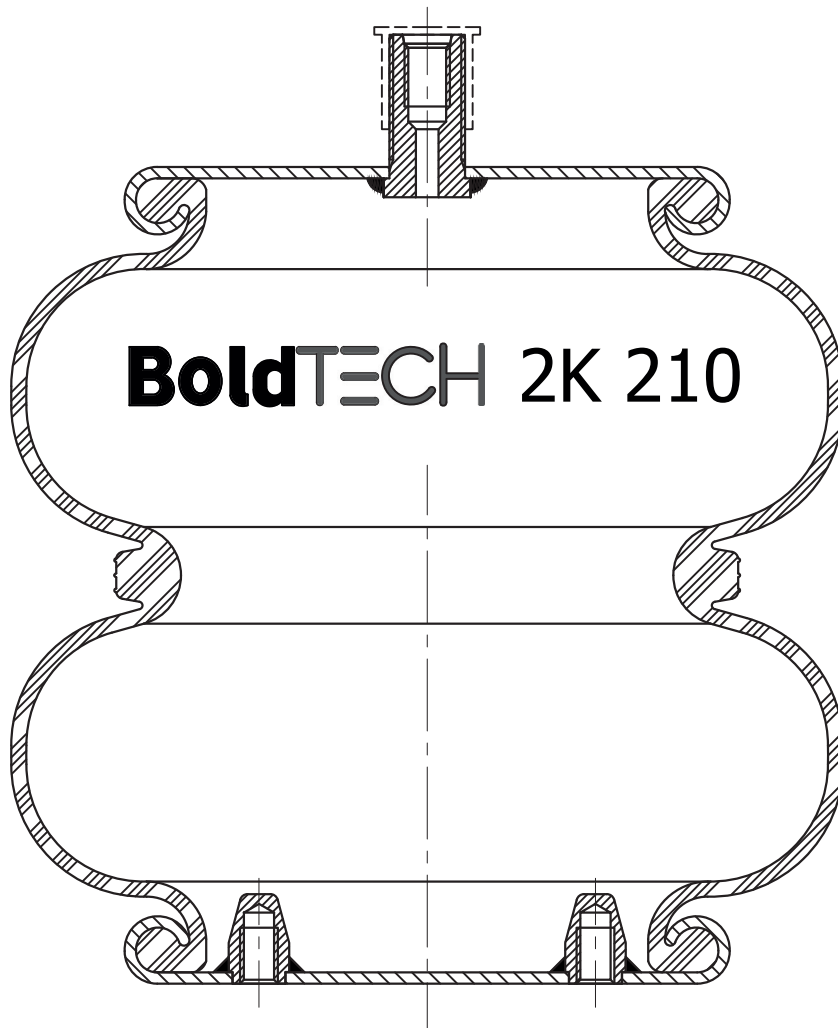

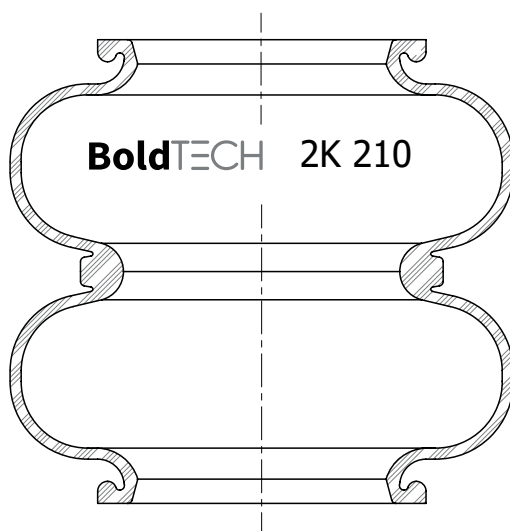

2 K 2 1 0

Convolutado
Diâmetro

2K 210 MP18

Ônibus Caminhão Carreta

Vista de seção transversal

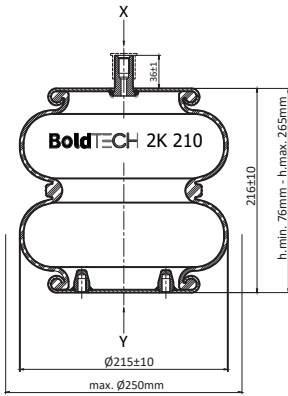

Vista superior / inferior

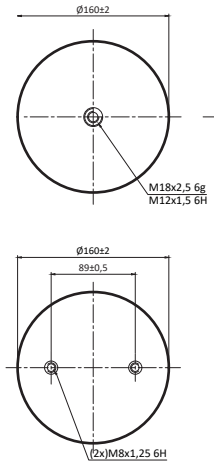

- Encaixe do pino
- ⊕ Pino de combinação
- Furo roscado
- ⊕ Entrada de ar

Notas:

Número OEM

Referência Cruzada

212100278	Contitech	67549
MOP.059.000.003	Firestone	950353
5036002015006	Goodyear	8520
	Suspentech	STB 852

Modelo CAMINHÃO / REBOQUE OU SEMIRREBOQUE
Suspensor 3º eixo - Volvo NH12/ FH12/16

América; Ibero; Guerra; Randon; Suspensys

2K 210 MP19

Ônibus Caminhão Carreta

Vista de seção transversal

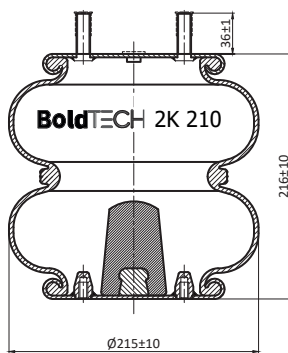

Vista superior / inferior

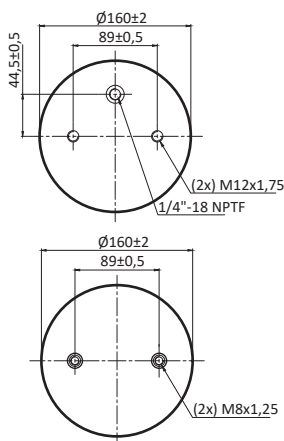

- Encaixe do pino
- ⊕ Pino de combinação
- Furo roscado
- ⊕ Entrada de ar

Notas:

Número OEM

Referência Cruzada

2121000337	Contitech	68651
AD00076J00	Firestone	950313
	Firestone	10025700
	Goodyear	8521
	Suspentech	STB 853

Modelo REBOQUE OU SEMIRREBOQUE
Suspensor do eixo

Randon /Jost

MOLA PNEUMÁTICA DE CABINE

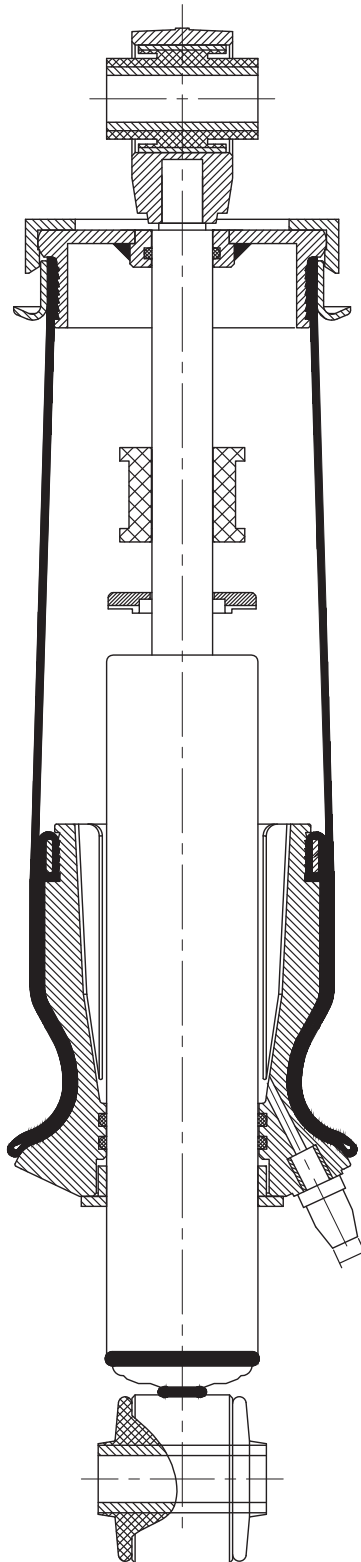

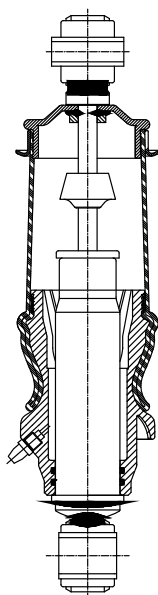
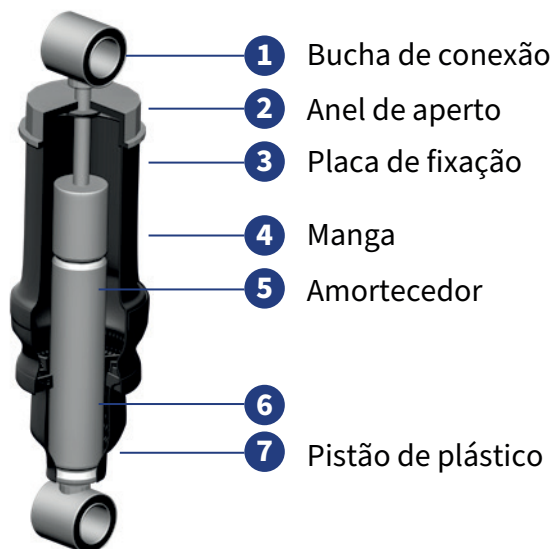

1 7 6 0 1 0 C S

- Produto de cabine
- Diâmetro
- Variação
- C : Sem amortecedor
- CS : Com amortecedor

155002 CS

Vista de seção transversal

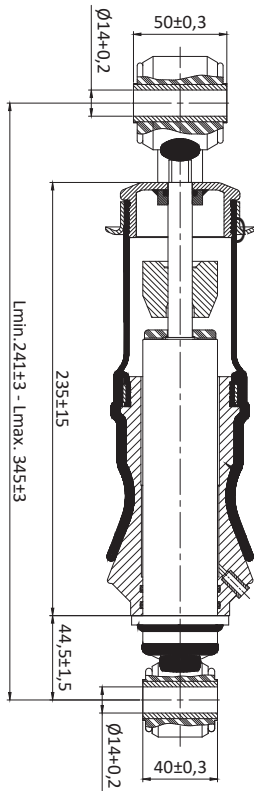

Número OEM

Referência Cruzada

A9408904919	Firestone	954165
A9588900919	Suspentech	ST253

Modelo **AXOR** 1823 a 2044
AXOR 2523 a 2544
AXOR 2623 a 2831
AXOR 3028 a 4144

COM AMORTECEDOR - DIANTEIRO

Notas:

176010 CS

Vista de seção transversal

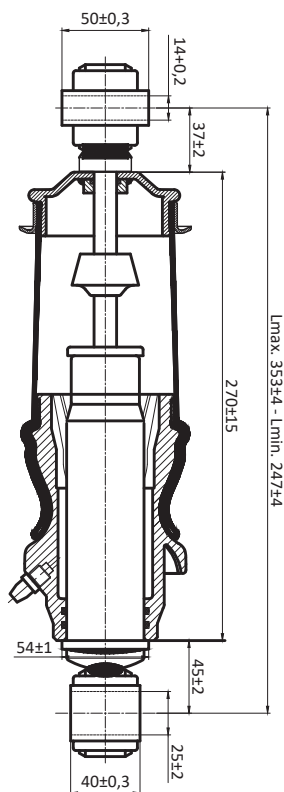

Número OEM

Referência Cruzada

A9428905319	Firestone	950928
A9438903819	Suspentech	ST 173
A9428905919		

Modelo **ACTROS** 1831 a 4148 - 2010...

COM AMORTECEDOR - DIANTEIRO

Notas:

176028 CS

Vista de seção transversal

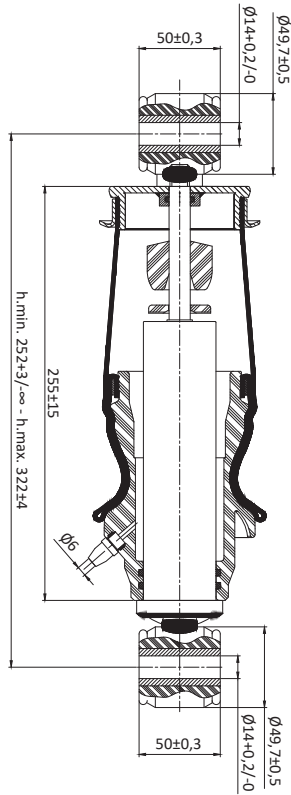

Número OEM	Referência Cruzada	
A9428906119	Firestone	954163
A9588901019	Suspentech	ST 174
Modelo AXOR e ACTROS 1824 1861 / 2024 2055 / 2527 2560 - (2627 2665/32313339/3340 3550/40364841) - ATEGO Cabine Leito 2013...		
COM AMORTECEDOR - TRASEIRO		

Notas:

Carreta

176002 C

Vista de seção transversal

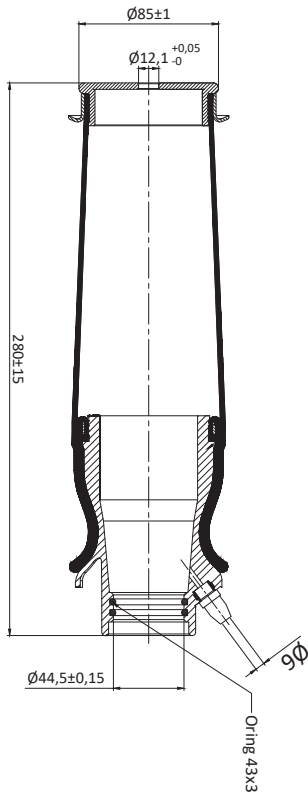

Número OEM

Referência Cruzada

1476415	Contitech	73943
1381919	Firestone	950852
	Firestone	10025167
	Goodyear	1AS-001
	Suspentech	ST 012

Modelo SÉRIE 4/5 - P/R114/124 - DIANTEIRO E TRASEIRO
G420 / G470 / P340 / P360 - DIANTEIRO

SEM AMORTECEDOR

Notas:

176012 C

Vista de seção transversal

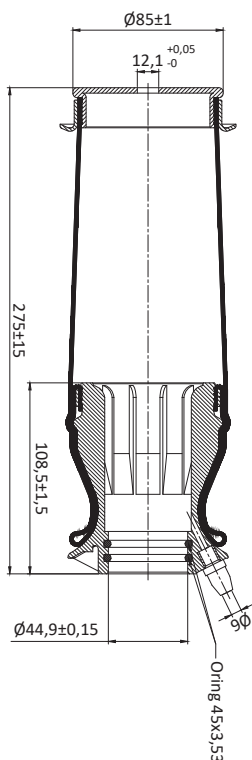

Número OEM

Referência Cruzada

1349840	Contitech	73944
1424231	Firestone	950856
2086673	Goodyear	10025193
	Suspentech	ST 015

Modelo SÉRIE 4 / 5 - P G R -2004...

SEM AMORTECEDOR - DIANTEIRO - TRASEIRO

Notas:

176013 C

Vista de seção transversal

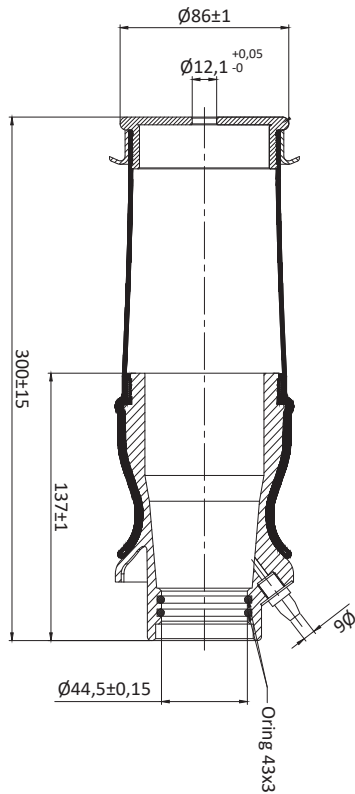

Número OEM

Referência Cruzada

1502468	Contitech	73945
1502471	Firestone	954141
	Firestone	10025035
	Suspentech	ST 130

Modelo Série 5 P/G/R

SEM AMORTECEDOR - TRASEIRO

Notas:

176040 C

Vista de seção transversal

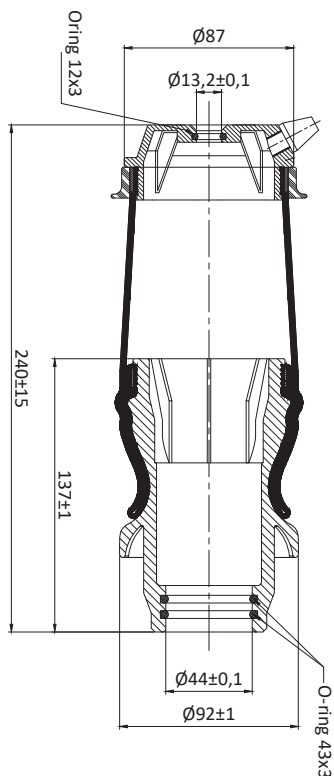

Número OEM

Referência Cruzada

1802567		
	Firestone	954166
	Firestone	10025151
	Suspentech	ST 171

Modelo Série 5 PGRT 2012...

SEM AMORTECEDOR - DIANTEIRO

Notas:

176040 CS

Vista de seção transversal

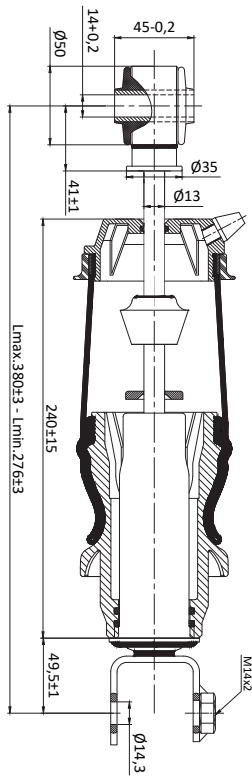

Número OEM

Referência Cruzada

1923645	Firestone	954165
	Firestone	10025029
	Suspentech	ST 172

Modelo Série 5 PGRT 2012...

COM AMORTECEDOR - DIANTEIRO

Notas:

VOLVO

176024 CS Vista de seção transversal

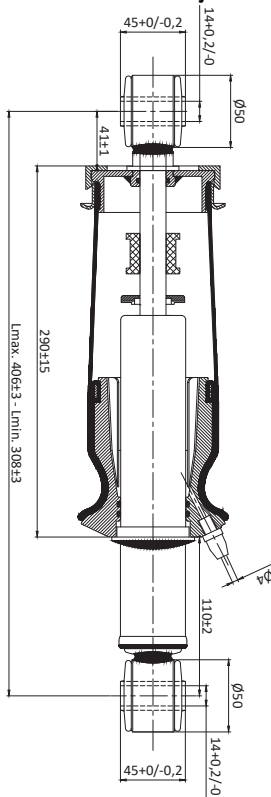

Número OEM	Referência Cruzada	
1076855 / 1075076	Firestone	950859
20427897	Firestone	10025213
20721169 / 20775212	Goodyear	1SA-AS 004
21651231	Suspentech	ST186
3172985 / 3198850		
Modelo	FH12 (12/340 - 12/380 - / 12/420 - 12/460 - 12/500) FH16 (16/470 - 16/520 - / 16/540 - 16/580 - 16/610)	
COM AMORTECEDOR - TRASEIRO		

Notas:

176038 CS Vista de seção transversal

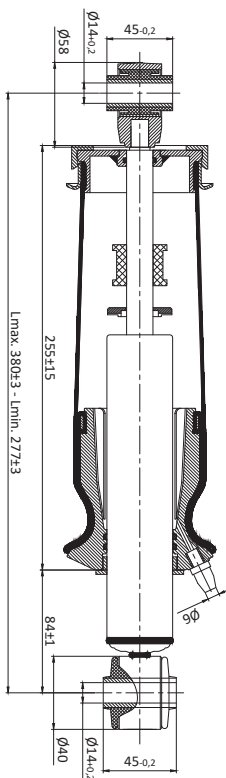

Número OEM	Referência Cruzada	
21171976	Firestone	954143
22040666	Firestone	10025049
	Suspentech	ST232
Modelo	FH/FM - 2015...	
COM AMORTECEDOR - TRASEIRO		

Notas:

Contitech	BoldTech	Montadora	OEM	Contitech	BoldTech	Montadora	OEM
8717	96251	Scania	255295				21057936
67486	9813-2	America Guerra Ibero Noma Randon Suspensys HBZ	9200164 212100261 2210200135 MOP059000001 8035234B01	76823	92825 MP	Volvo	21097433
							21160951
67526	155002 CS	Mercedes	A9408904919 A9588900919	78628	99133 R	Volvo	21513833
67527 79235	9813 MP6	America Guerra HBZ Ibero Noma Randon Suspensys	212100261 2210200135 5002002036002 80006-04 9200164 MOP59000001				70311683
				78644	96251 PP	Scania	20540792
67549	2K210MP18	América Ibero Guerra Randon Suspensys Volvo	5036002015006 212100278 MOP059000003				21347075
				78650	91830 MP	Scania	21836531
68651	2K210MP19	Randon Jost	2121000337 AD00076J00	78651	91829 MP	Scania	22970498
							1314903
69728	98535 MP	Scania	1903608 1944314 2198915 2357532				1394997
				78652	91842 MP	Scania	1402423
69728 KIT	98535	Scania	1903608 1944314				1865759
73414 79225	90491 MP	Randon Suspensys	212100375 R71500003	78653	92825	Volvo	1440305
73943	176002 C	Scania	1381919 1476415				1440304
73944	176012 C	Scania	1349840 1424231 2086673				1440306
73945	176013 C	Scania	1502468 1502471	78651	91829 MP	Scania	1515501
76179 78730 79161	9782 R	Mercedes	A3823277301 A3823277201 A3823270301 A3823270201				1515505
76191 78729 79111	9644 R	Mercedes Volvo	A3643277001 A3643277101 A3643277301 A3823270401 1134445 3159252	78652	91842 MP	Scania	2002626
							1726241
							1726258
							20703452
							21013010
							21044268
							21057939
							21513836
				79303	90667-1	Facchini Vanderleia	308501719
				4570 N	94570 MP	Volvo	21224751
							21224749
							22058741
				-	176010 CS	Mercedes	9428905919
							9438903819
							9428905319
							1075076
							1076855
							21651231
							20427897
							20721169
							20775212
							3172985
							A9428906119
							A9588901019
							21171976
							22040666
							1802567
							1923645

Goodyear	BoldTech	Montadora	OEM	Goodyear	BoldTech	Montadora	OEM
6408 1R11-830	91830 MP	Scania	1440305	9133	99133 R	Volvo	20540792
8013	9782 R	Mercedes	A3823277301				21347075
			A3823277201	21836531			
8017	9644 R	Mercedes Volvo	A3643277001	1AS-001	176002 C	Scania	1381919
			A3643277101	1R11-840	91842 MP	Scania	1476415
8520	2K 210 MP18	América Guerra Ibero Randon Suspensys Volvo	A3643277301	1R12-825	92825 MP	Volvo	1726241
			A3823270401				1726258
8521	2K 210 MP19	Randon Jost	1134445	1R12-826	92825	Volvo	21057936
			3159252				21097433
8550 8754	9813-2	America Guerra Ibero Noma Randon Suspensys HBZ	5036002015006	1R14-869	98535 MP	Scania	21160951
			212100278				1903608
8550	9813 MP6	America Guerra HBZ Ibero Noma Randon Suspensys	MOP059000003	1SA-AS 004	176024 CS	Volvo	1944314
			2121000337				1944314
8566	91829 MP	Scania	AD00076J00	-	155002 CS	Mercedes	2198915
			9200164				2357532
8716	96251 PP	Scania	212100261	-	176010 CS	Mercedes	1075076
			2210200135				1076855
8717	96251	Scania	5002002036002	-	176012 C	Scania	21651231
			80006-04				20427897
8732 8741	90667-1	Facchini Vanderleia	9200164	-	176013 C	Scania	20721169
			MOP59000001				20775212
8733	90491 MP	Randon Suspensys	1440304	-	176028 CS	Mercedes	3172985
			1440306				A9428906119
8733	90491 MP	Randon Suspensys	1515501	-	176038 CS	Volvo	A9588900919
			1515505				9428905919
8733	90491 MP	Randon Suspensys	2002626	-	176040 C	Scania	9438903819
			1314903				9428905319
8733	90491 MP	Randon Suspensys	1394997	-	176040 CS	Scania	1381919
			1402423				1476415
8733	90491 MP	Randon Suspensys	1865759	-	176042 CS	Scania	1424231
			255295				2086673
8733	90491 MP	Randon Suspensys	308501719	-	176013 C	Scania	1502468
			212100375				1502471
8733	90491 MP	Randon Suspensys	R71500003	-	176028 CS	Mercedes	A9428906119
			212100375				A9588901019
8733	90491 MP	Randon Suspensys	212100375	-	176038 CS	Volvo	21171976
			R71500003				22040666
8733	90491 MP	Randon Suspensys	212100375	-	176040 C	Scania	1802567
			R71500003				1923645
8733	90491 MP	Randon Suspensys	212100375	-	94570 MP	Volvo	21224751
			R71500003				21224749
8733	90491 MP	Randon Suspensys	212100375	-	98535	Scania	22058741
			R71500003				1903608
8733	90491 MP	Randon Suspensys	212100375	-	98535	Scania	1944314
			R71500003				1944314

Firestone	BoldTech	Montadora	OEM	Firestone	BoldTech	Montadora	OEM
950313 10025700	2K 210 MP19	Randon Jost	2121000337 AD00076J00	950928	176010 CS	Mercedes	9428905919 9438903819 9428905319
950321 950368 950735	9813-2	America Guerra Ibero Noma Randon Suspensys HBZ	9200164 212100261 2210200135 MOP059000001 8035234B01	954002	9644 R	Mercedes Volvo	A3643277001 A3643277101 A3643277301 A3823270401 1134445 3159252
950353 10025185	2K 210 MP18	América Guerra Ibero Randon Suspensys Volvo	5036002015006 212100278 MOP059000003	954048 10025203	9782 R	Mercedes	A3823277301 A3823277201 A3823270301 A3823270201
950490 10025055 10025061	90491 MP	Randon Suspensys	212100375 R71500003	954073 10025342	91829 MP	Scania	1440304 1440306 1515501 1515505 2002626
950529 10025207	90667-1	Facchini Vanderleia	308501719	954073 10025342	99133 R	Volvo	20540792 21347075 21836531 22970498
950567 10025692	91830 MP	Scania	1440305	954140 10025029	176040 CS	Scania	1923645
950595 954010	98535 MP	Scania	1903608 1944314 2198915 2357532	954141 10025035	176013 C	Scania	1502468 1502471
950654 954026 10025053	96251 PP	Scania	1314903 1394997 1402423 1865759	954143 10025049	176038 CS	Volvo	21171976 22040666
950734 950736 10025037	9813 MP6	America Guerra HBZ Ibero Noma Randon Suspensys	212100261 2210200135 5002002036002 80006-04 9200164 MOP59000001	954163	176028 CS	Mercedes	A9428906119 A9588901019
950741 10025005	98535	Scania	1903608 1944314	954165	155002 CS	Mercedes	A9408904919 A9588900919
950817 954049	96251	Scania	255295	954166 10025151	176040 C	Scania	1802567
950852 10025167	176002 C	Scania	1381919 1476415	954222	94570 MP	Volvo	21224751 21224749 22058741
950856 10025193	176012 C	Scania	1349840 1424231 2086673	10025090	92825 MP	Volvo	21057936 21097433 21160951 21513833 70311683
950859 10025213	176024 CS	Volvo	1075076 1076855 21651231 20427897 20721169 20775212 3172985	10025097	92825	Volvo	20703452 21013010 21044268 21057939 21513836
				10025365	91842 MP	Scania	1381919 1476415

Suspentech	BoldTech	Montadora	OEM	Suspentech	BoldTech	Montadora	OEM
ST 012	176002 C	Scania	1381919 1476415	ST 229	94570 MP	Volvo	21224751 21224749 22058741
ST 015	176012 C	Scania	1349840 1424231 2086673				
ST 016	9813 MP6	America Guerra HBZ Ibero Noma Randon Suspensys	212100261 2210200135 5002002036002 80006-04 9200164 MOP59000001	ST 253	155002 CS	Mercedes	A9408904919 A9588900919
				ST 4008	9782 R	Mercedes	A3823277301 A3823277201 A3823270301 A3823270201
ST 016 K	9813-2	America Guerra Ibero Noma Randon Suspensys HBZ	9200164 212100261 2210200135 MOP059000001 8035234B01	ST 4011	9644 R	Mercedes Volvo	A3643277001 A3643277101 A3643277301 A3823270401 1134445 3159252
ST 030	96251 PP	Scania	1314903 1394997 1402423 1865759	ST 4128	99133 R	Volvo	20540792 21347075 21836531 22970498
ST 030 K	96251	Scania	255295	ST 852	2K 210 MP18	América Guerra Ibero Randon Suspensys Volvo	5036002015006 212100278 MOP059000003
ST 032	98535 MP	Scania	1903608 1944314 2198915 2357532				
ST 032 K	98535	Scania	1903608 1944314	- ST 853	2K 210 MP19	Randon Jost	2121000337 AD00076J00
ST 045	90491 MP	Randon Suspensys	212100375 R71500003	STB_502	91829 MP	Scania	1440304 1440306 1515501 1515505 2002626
ST 130	176013 C	Scania	1502468 1502471				
ST 144 K	90667-1	Facchini Vanderleia	308501719	-	91830 MP	Scania	1440305
ST 171	176040 C	Scania	1802567	-	91842 MP	Scania	1726241 1726258
ST 172	176040 CS	Scania	1923645	-	92825	Volvo	20703452 21013010 21044268 21057939 21513836
ST 173	176010 CS	Mercedes	9428905919 9438903819 9428905319				
ST 174	176028 CS	Mercedes	A9428906119 A9588901019	-	92825 MP	Volvo	21057936 21097433 21160951 21513833 70311683
ST 186	176024 CS	Volvo	1075076 1076855 21651231 20427897 20721169 20775212 3172985				



Certificate

BoldTECH

BSS BURSA SÜSPANSİYON SİSTEMLERİ SANAYİ TİCARET ANONİM ŞİRKETİ

MİNARELİÇAVUŞ OSB MAH. SEDİR CAD. NO:7 İÇ KAPI NO:11
NİLÜFER / BURSA / TÜRKİYE

*Has been assessed and found to Comply with the Requirements of:
Denetlenmiş ve aşağıdaki standartın gerekliliklerine uygunluğu görülmüştür:*

TS / ISO 16949:2016

*Automotive Industry Quality Management System:
Otomotiv Sektörü Kalite Yönetim Sistemi:*

**MANUFACTURE OF PARTS AND ACCESSORIES FOR MOTOR VEHICLES (BRAKE,
GEARBOX, RIM, SUSPENSION SYSTEMS, SHOCK ABSORBER, RADIATOR, EXHAUST,
CLUTCH, STEERING BOX, TIE ROD, TIE ROD END, BALL JOINT)**

**MOTORLU KARA TAŞITLARI İÇİN PARÇA VE AKSESUARLARIN İMALATI (FREN,
VİTES KUTUSU, JANT, SÜSPANSİYON SİSTEMLERİ, AMORTİSÖR, RADYATÖR,
EGZOZ, DEBRİYAJ, DİREKSİYON KUTUSU, ROT, ROT BAŞI, ROTİL)**

Certificate No: ISO/24708
Sertifika Numarası: ISO/24708

Date of Certification Audit: 07.10.2021
Denetim Tarihi: 07.10.2021

Date of Issue: 14.10.2021
Yayınlanma Tarihi: 14.10.2021

Date of Expiry: 13.10.2022
Son Geçerlilik Tarihi: 13.10.2022

1st Surveillance Audit : October 2022
1. Gözetim Denetim Tarihi : Ekim 2022
2nd Surveillance Audit : October 2023
2. Gözetim Denetim Tarihi : Ekim 2023



Certificate of validity information E-mail: info@qscert.com
mail to confirm



CERTIFICATE

BSS BURSA SÜSPANSİYON SİSTEMLERİ SANAYİ TİCARET ANONİM ŞİRKETİ

MİNARELİÇAVUŞ OSB MAH. SEDİR CAD. NO:7 İÇ KAPI NO:11
NİLÜFER / BURSA / TÜRKİYE

*Has been assessed and found to Comply with the Requirements of:
Denetlenmiş ve aşağıdaki standardın gerekliliklerine uygunluğu görülmüştür:*

ISO 14001:2015

*The Environmental Management System is applicable to
Çevre Yönetim Sistemi:*

PRODUCTION AND SALES OF AIR SPRING SYSTEMS

HAVALI SÜSPANSİYON SİSTEMLERİ ÜRETİMİ VE SATIŞI

Certificate Number: EMS-13049
Belge Numarası: EMS-13049

Initial Certification Date: 25.02.2021
İlk Belgelendirme Tarihi: 25.02.2021

Certification Period: 3 Years
Belgelendirme Periyodu: 3 Yıl

Certificate Validity Date: 24.02.2024
Belge Geçerlilik Tarihi: 24.02.2024



[Signature]

IQR Sertifikasyon Onayı

IQR ULUSLARARASI BELGELENDİRME HİZMETLERİ LTD.ŞTİ.

Beşevler Mah. Kocayunus Sk. No:3 Arslan Han Plaza K:2 Nilüfer / BURSA

Tel.: +90.224.266 00 16 Faks: +90.224.249 41 13 www.iqcert.com e-posta: info@iqcert.com



CERTIFICATE

BSS BURSA SÜSPANSİYON SİSTEMLERİ SANAYİ TİCARET ANONİM ŞİRKETİ

MİNARELİÇAVUŞ OSB MAH. SEDİR CAD. NO:7 İÇ KAPI NO:11
NİLÜFER / BURSA / TÜRKİYE

*Has been assessed and found to Comply with the Requirements of:
Denetlenmiş ve aşağıdaki standardın gerekliliklerine uygunluğu görülmüştür:*

ISO 9001:2015

*The Quality Management System is applicable to:
Kalite Yönetim Sistemi:*

PRODUCTION AND SALES OF AIR SPRING SYSTEMS

HAVALI SÜSPANSİYON SİSTEMLERİ ÜRETİMİ VE SATIŞI

Certificate Number: QMS-13049
Belge Numarası: QMS-13049

Initial Certification Date: 25.02.2021
İlk Belgelendirme Tarihi: 25.02.2021

Certification Period: 3 Years
Belgelendirme Periyodu: 3 Yıl

Certificate Validity Date: 24.02.2024
Belge Geçerlilik Tarihi: 24.02.2024



guru

IQR Sertifikasyon Onayı

IQR ULUSLARARASI BELGELENDİRME HİZMETLERİ LTD.ŞTİ.

Beşevler Mah. Kocayunus Sk. No:3 Arslan Han Plaza K:2 Nilüfer / BURSA
Tel.: +90.224.266 00 16 Faks: +90.224.249 41 13 www.iqrcert.com e-posta: info@iqrcert.com

BoldTECH

TURKEY

Headquarter

BSS Bursa Süspansiyon Sistemleri San. Tic. A.Ş

Minareliçavuş OSB Mahallesi Sedir Caddesi No. 7

16140 Nilüfer- Bursa / TURKEY

BRAZIL

Office

Convert Representações

Francisco Eugênio, 268 Gr.537

São Cristóvão

Phone : +55 21 2576 33 39

Warehouse

Plus Trading

Ver. Germano Luiz Vieira, nº 6.457

Arraial dos Cunhas, Itajaí- SC

WhatsApp: +55 21 99150 1131

Web: www.bssboldtech.com.br

E-mail: convert@convertweb.com.br